

すうじ
あそび

1



2

3

せんをかきます ◆  たてせんとよこせん

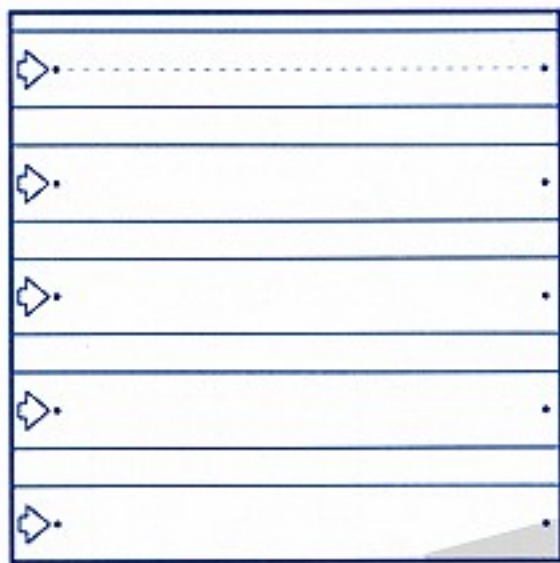
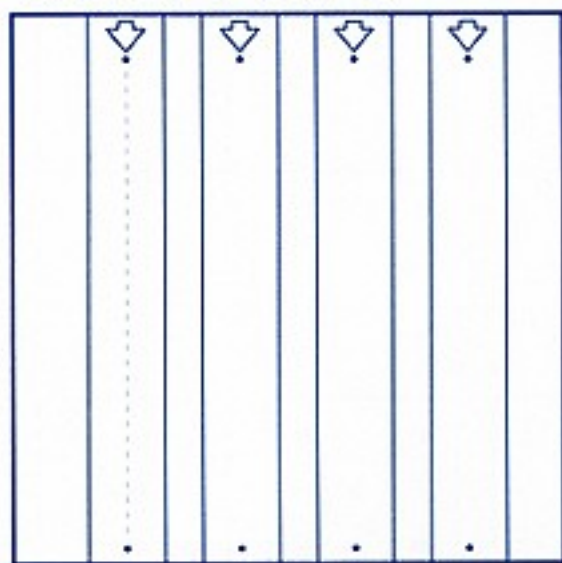

ポイント

線引きは縦線と横線です。鉛筆の持ち方も点検します。どちらがおおい対応をします。線引きをしたり、おはじき等を並べたりして教えます。

多い少ないを知るには一対一の

どちらがおおい

うさぎ

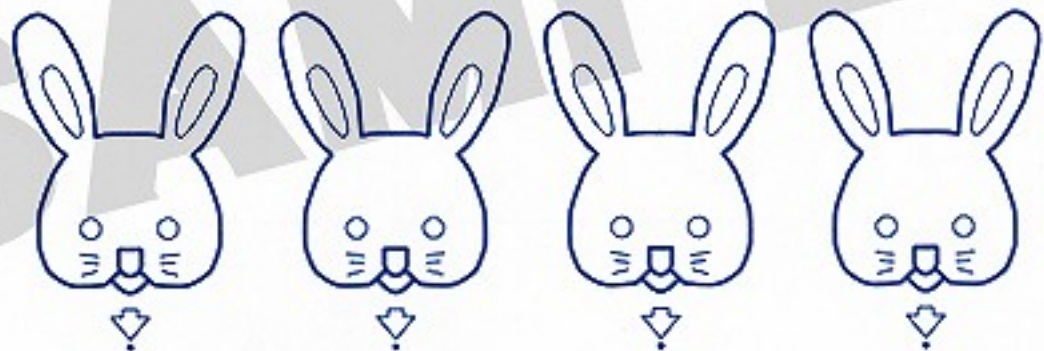

にんじん



かずと すうじ

3

さん (みっつ)

3こ ぬります



4

し (よっつ)

よん

4こ ぬります

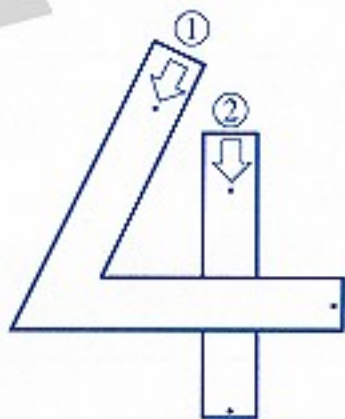
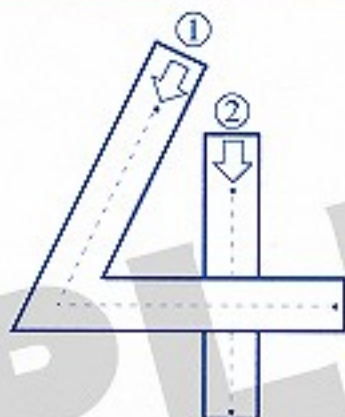

..... を なぞります

3

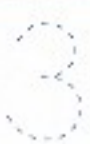
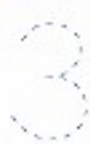

4

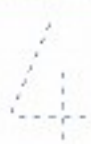

| | | | | | | | | | |
|----|----|----|----|----|----|----|----|----|-----|
| 1 | 2 | 3 | 4 | 5 | 6 | 7 | 8 | 9 | 10 |
| 11 | 12 | 13 | 14 | 15 | 16 | 17 | 18 | 19 | 20 |
| 21 | 22 | 23 | 24 | 25 | 26 | 27 | 28 | 29 | 30 |
| 31 | 32 | 33 | 34 | 35 | 36 | 37 | 38 | 39 | 40 |
| 41 | 42 | 43 | 44 | 45 | 46 | 47 | 48 | 49 | 50 |
| 51 | 52 | 53 | 54 | 55 | 56 | 57 | 58 | 59 | 60 |
| 61 | 62 | 63 | 64 | 65 | 66 | 67 | 68 | 69 | 70 |
| 71 | 72 | 73 | 74 | 75 | 76 | 77 | 78 | 79 | 80 |
| 81 | 82 | 83 | 84 | 85 | 86 | 87 | 88 | 89 | 90 |
| 91 | 92 | 93 | 94 | 95 | 96 | 97 | 98 | 99 | 100 |

すうじあそび 1



300えん

なまえ

発行所

〒411-8591 愛知県豊橋市弥生町東豊橋45

 佐藤出版株式会社

無断複写複製を禁じます。

すうじ
あそび

2



2

3

せんをかきます

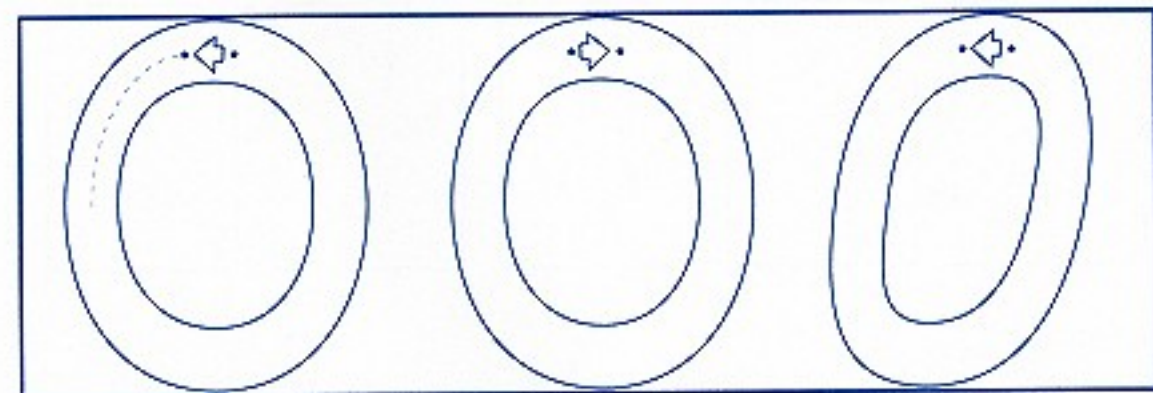
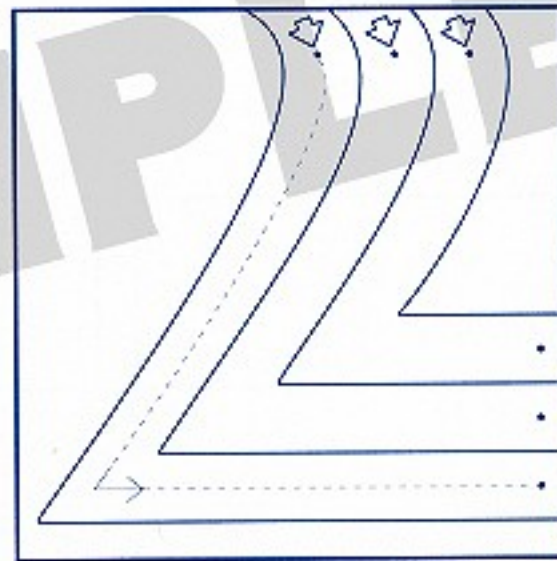
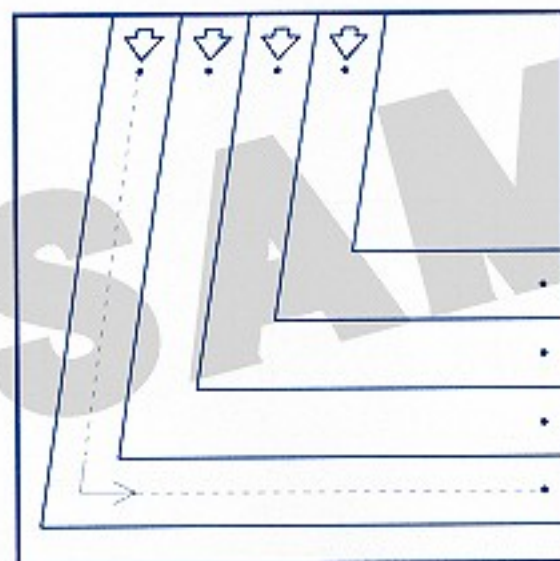
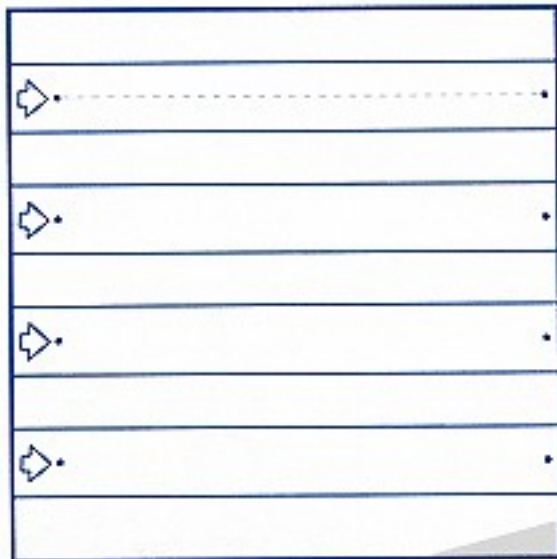
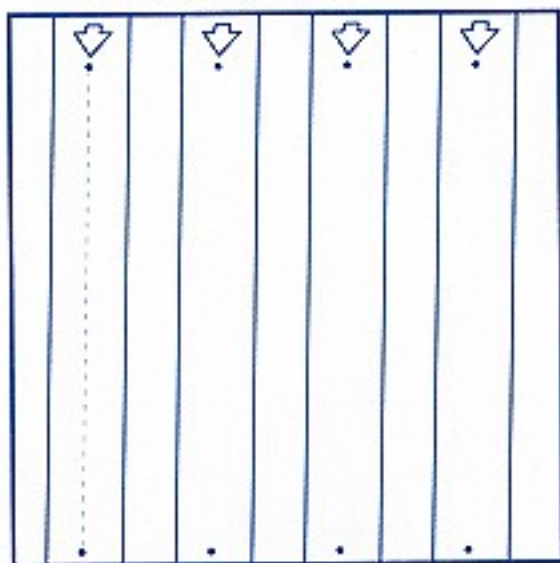

ポイント

縦線、横線、折り曲げ線、円を書きます。鉛筆の持ち方も留意します。

あわせていくつ

| | |
|--|--------|
| | △は |
| | ▲は |

あわせて

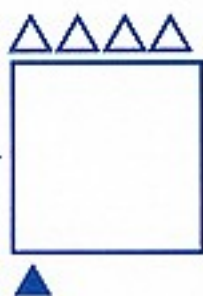

| | |
|--|--------|
| | △は |
| | ▲は |

あわせて



| | |
|--|--------|
| | △は |
| | ▲は |

あわせて



| | | | | | |
|---|---|---|---|---|----|
| 5 | 6 | 7 | 8 | 9 | 10 |
| | | | | | |

ポイント

「△は4、▲は1あわせて5」「4と1で5」「2と3で5」「1と4で5」の理解をはかります。

| | | | | | | | | | |
|----|----|----|----|----|----|----|----|----|-----|
| 1 | 2 | 3 | 4 | 5 | 6 | 7 | 8 | 9 | 10 |
| 11 | 12 | 13 | 14 | 15 | 16 | 17 | 18 | 19 | 20 |
| 21 | 22 | 23 | 24 | 25 | 26 | 27 | 28 | 29 | 30 |
| 31 | 32 | 33 | 34 | 35 | 36 | 37 | 38 | 39 | 40 |
| 41 | 42 | 43 | 44 | 45 | 46 | 47 | 48 | 49 | 50 |
| 51 | 52 | 53 | 54 | 55 | 56 | 57 | 58 | 59 | 60 |
| 61 | 62 | 63 | 64 | 65 | 66 | 67 | 68 | 69 | 70 |
| 71 | 72 | 73 | 74 | 75 | 76 | 77 | 78 | 79 | 80 |
| 81 | 82 | 83 | 84 | 85 | 86 | 87 | 88 | 89 | 90 |
| 91 | 92 | 93 | 94 | 95 | 96 | 97 | 98 | 99 | 100 |

すうじあそび 2



300えん

なまえ

発行所

〒111-8691 愛知県豊橋市弥生町東栄和15



佐藤出版株式会社

無断複写複製を禁じます。

すうじ
あそび

3



せんをかきます

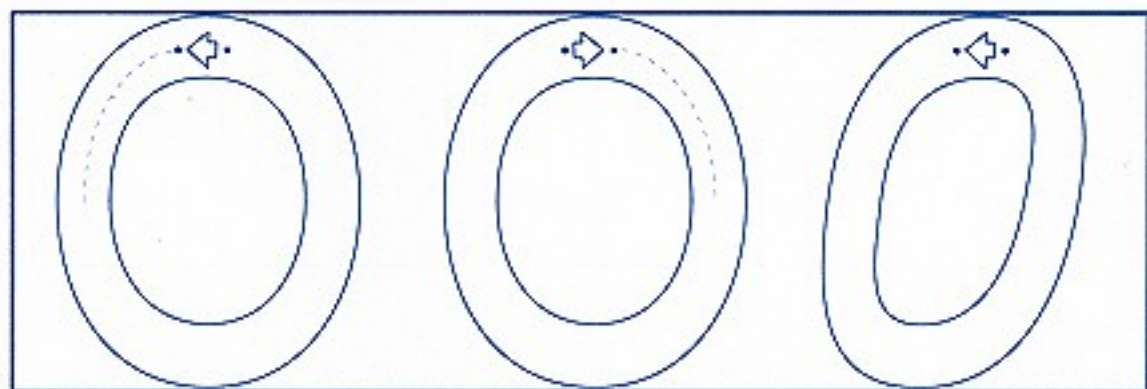
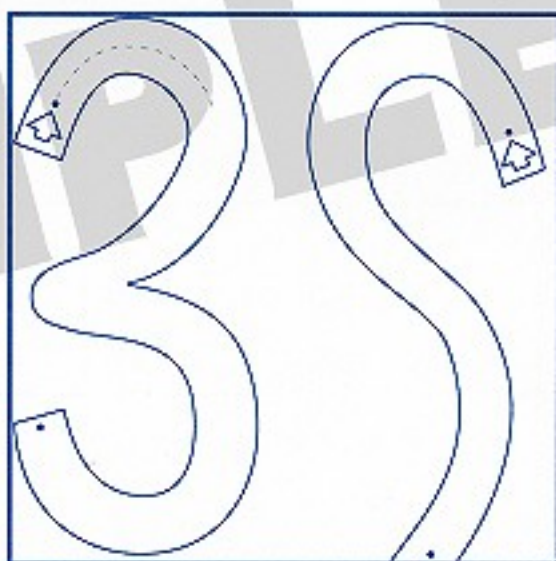
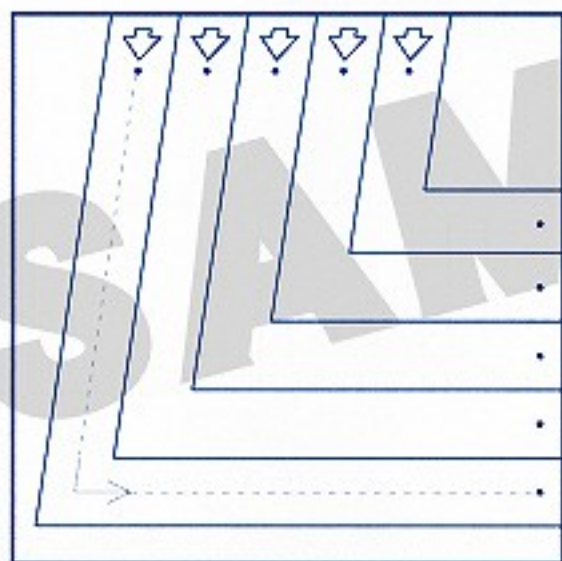
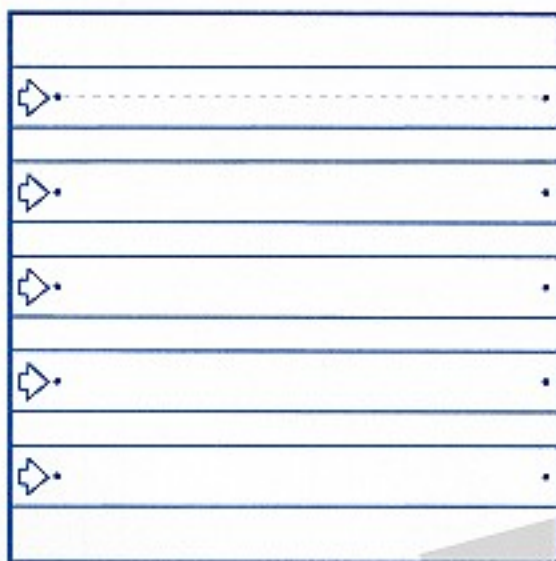
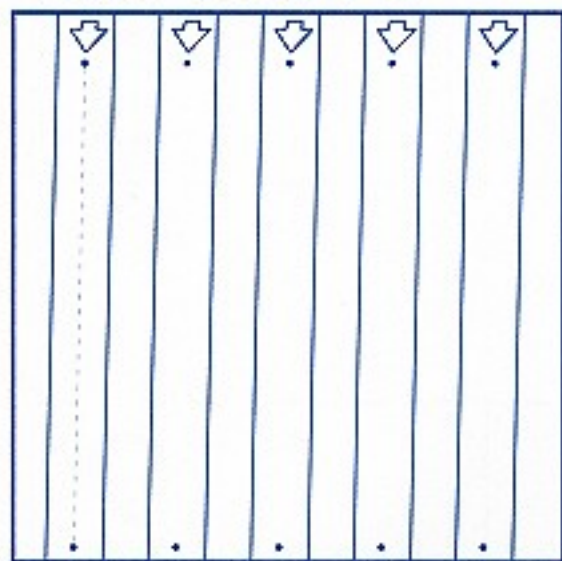

ポイント

線引きをします。縦線、横線、折れ曲げ線、円の左まわり右まわりです。鉛筆の持ち方にも留意しましょう。

いくつといくつ (5は2と3)

5 ○○○○○

| | |
|---|--|
| 2 | |
| 4 | |
| 3 | |

| | |
|---|--|
| 0 | |
| 1 | |
| 5 | |

6 ○○○○○○ ○

| | |
|---|--|
| 5 | |
| 2 | |
| 4 | |

| | |
|---|--|
| 1 | |
| 3 | |
| 6 | |

7 ○○○○○○ ○○

| | |
|---|--|
| 6 | |
| 4 | |
| 1 | |
| 3 | |

| | |
|---|--|
| 7 | |
| 5 | |
| 0 | |
| 2 | |

8 ○○○○○○ ○○○

| | |
|---|--|
| 7 | |
| 3 | |
| 4 | |
| 5 | |

| | |
|---|--|
| 2 | |
| 8 | |
| 1 | |
| 6 | |

ポイント

いくつといくつ「5、6、7、8」について□に書かれます。○を2個押さえて、残り3を見つけます。

○を利用して「5は2と3

| | | | | | |
|---|---|---|---|---|---|
| 5 | 4 | 3 | 2 | 1 | 0 |
| | | | | | |

| | | | | | | | | | |
|----|----|----|----|----|----|----|----|----|-----|
| 1 | 2 | 3 | 4 | 5 | 6 | 7 | 8 | 9 | 10 |
| 11 | 12 | 13 | 14 | 15 | 16 | 17 | 18 | 19 | 20 |
| 21 | 22 | 23 | 24 | 25 | 26 | 27 | 28 | 29 | 30 |
| 31 | 32 | 33 | 34 | 35 | 36 | 37 | 38 | 39 | 40 |
| 41 | 42 | 43 | 44 | 45 | 46 | 47 | 48 | 49 | 50 |
| 51 | 52 | 53 | 54 | 55 | 56 | 57 | 58 | 59 | 60 |
| 61 | 62 | 63 | 64 | 65 | 66 | 67 | 68 | 69 | 70 |
| 71 | 72 | 73 | 74 | 75 | 76 | 77 | 78 | 79 | 80 |
| 81 | 82 | 83 | 84 | 85 | 86 | 87 | 88 | 89 | 90 |
| 91 | 92 | 93 | 94 | 95 | 96 | 97 | 98 | 99 | 100 |

すうじあそび 3



300えん

なまえ

発行所

〒141-8601 愛知県豊橋市弥生町東豊和15

 佐藤出版株式会社

無断複写複製を禁じます。